

Eurolift

ASCENSEURS

Catalogue cabines et accessoires



TECHNOLOGIE

QI TOUCH

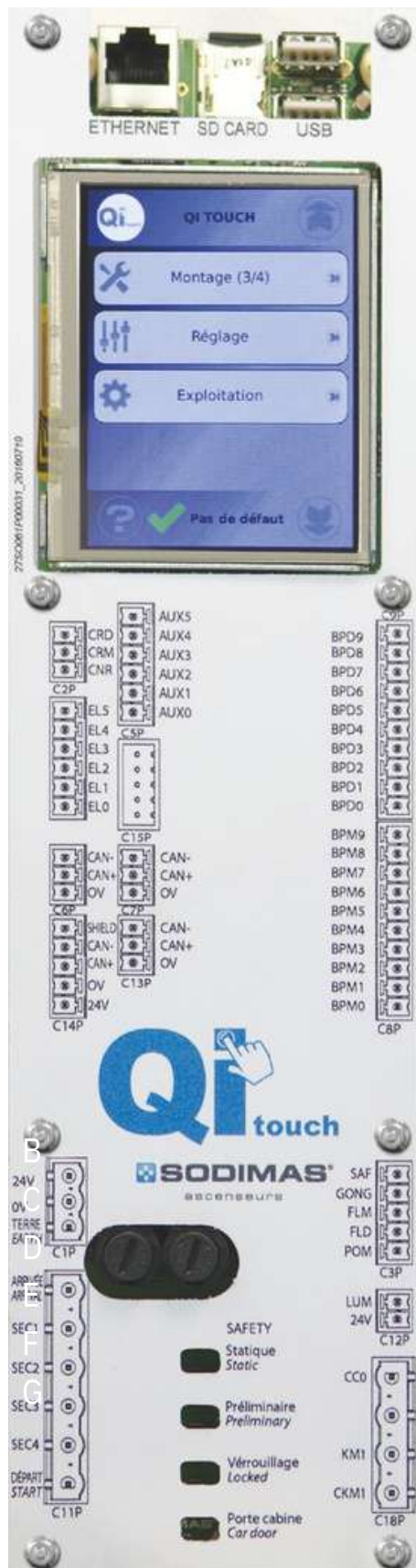

L'armoire de manoeuvre QITouch est un concentré de technologie basé sur la rapidité d'acquisition et de traitement, grâce à son puissant système d'exploitation multi-tâches.

Les résultantes directes sont la gestion efficace en temps réel des déplacements et le confort pour l'utilisateur.

Conçue aussi pour un environnement connecté (IoT), elle est équipée de différentes interfaces de communication pour l'interactivité des services (assistance, maintenance, prévention, supervision).

Performante et flexible, la solution électrique QITouch s'adapte parfaitement à tous types d'ascenseurs, jusqu'au bâtiment grande hauteur et nécessitant une vitesse élevée.

La transmission d'information Bus CAN est associée au système de connexion intelligent palier «Push in Twice percing».

L'installation électrique "Quick Install" est optimisée pour une mise en place rapide avec une fiabilité durable.

De plus, l'IHM (Interface Homme Machine) intègre un assistant embarqué assurant une mise en service guidée pour un fonctionnement final sécurisé.

Produit éco-conception de fabrication Française, la QITouch répond à l'ensemble des normes ascenseurs dont la EN81-20 et 81-50.

 SODIMAS[®]
ascenseurs



PLUS DE SECURITÉ AVEC SOLIMAX

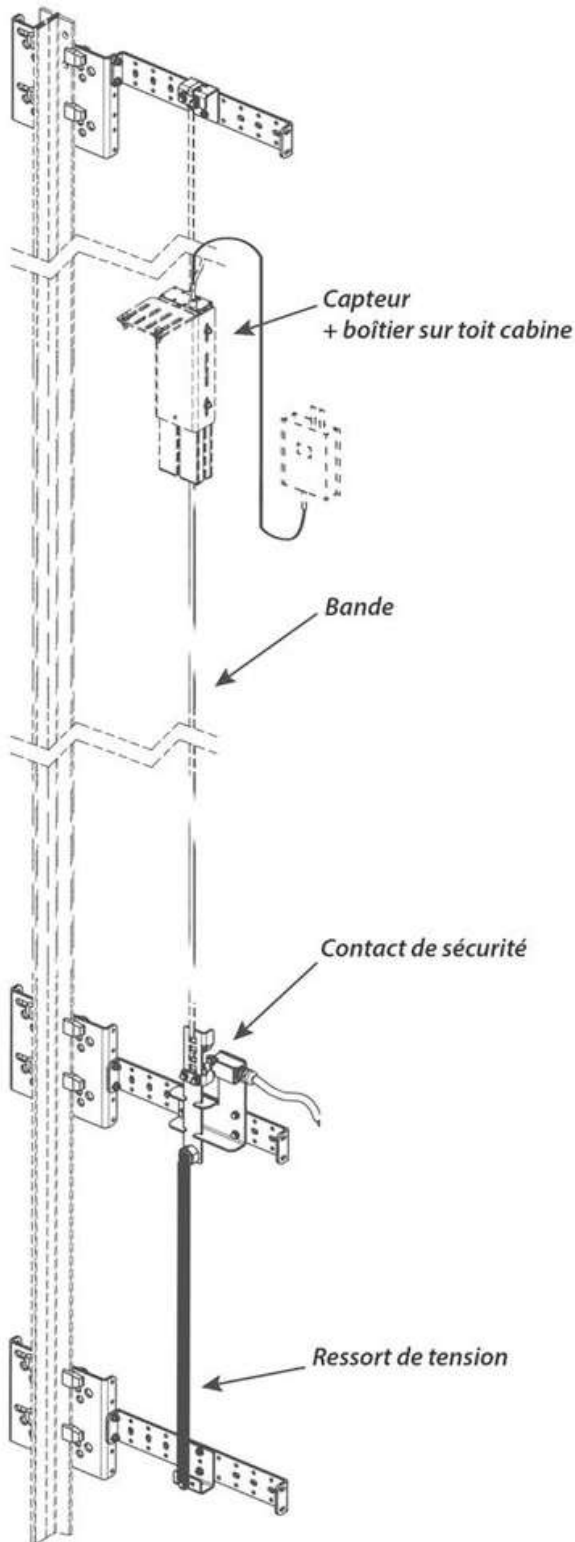

SÉCURITÉ

Certifié composant de sécurité et conforme à la norme , il intègre et contrôle en sécurité :

- La position des fins de course extrême et contrôle décélération
- La zone d'isonivelage et ouverture anticipée
- Le contrôle de vitesse dans la zone de porte
- La survitesse
- La position absolue de la cabine d'une précision de 2 mm
- L'altitude réelle grâce à sa bande inox codée en gaine

CONFORT

- Silencieux avec la suppression des impulseurs standards
- Précis pour la position cabine
- Rapide pour la vitesse
- Doux pour le freinage

MAINTENANCE

- Simplifiée
- Suppression du nombre potentiel de pannes
- Sans perte de paramètre en cas de coupure de courant

Système certifié avec l'armoire QI Touch pour une installation encore plus rapide et plus performante.



SOLIMAX

Capteur de position sécurisé



PLUS DE CHOIX

AVEC NOS CONFIGURATIONS

100 % Fabriqué en Europe

Les composants de nos ascenseurs sont **100 % fabriqués et conçus en Europe** afin de respecter les dernières exigences en terme de qualité et de sécurité.



Sans local machine



Gearless

Nous proposons la technologie gearless, permettant une réduction considérable du bruit du moteur et de la consommation d'énergie.

Nous vous faisons bénéficier ainsi des dernières technologies afin de vous garantir confort et performance durant toute la vie de votre ascenseur.

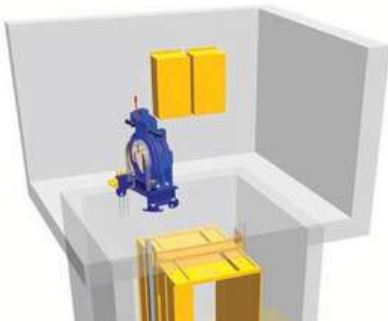

Avec salle des machines



Motoréducteur

Grâce à la technologie de Sodimas, nous avons obtenu un ascenseur équipé d'un motoréducteur plus silencieux et sans vibrations.

Nos ascenseurs sont étudiés sur mesure pour votre projet afin d'optimiser au maximum l'espace disponible et ainsi vous garantir une cabine plus grande et plus confortable.

CABINE POSEIDON



Finitions

Parois : Skinplate bois blanc et gris
Plinthes : Skinplate bois blanc
Plafond : Skinplate bois blanc
Option : Boîte à bouton colonne

Eclairage : Spot Led blanc
Main courante : Incurvée
Sol : PVC Pierre

CABINE CHLOE



Finitions

Parois : Mélaminé bois pins et olivier
Plinthes : Inox
Plafond : Inox
Option : Boîte à bouton M3 noir

Eclairage : Spot Led blanc
Main courante : Incurvée
Sol : PVC Parquet bois

CABINE URANO



Finitions

Parois: Wengue & Blanc perlé
Plinthes : Inox
Plafond : Inox
Option : M3 Noir

Eclairage : Translucide
Main courante : Tubulaire incurvé
Sol : Silestone blanc

CABINE HADES



Finitions

Parois: Frêne Esteoa
Plinthes : Inox
Plafond : Inox
Option : M3 Noir

Eclairage : Translucide
Main courante : Tubulaire droit
Sol : Granit blanc

CABINE OLYMPIA



Finitions

Parois: Blanc perlé et cuir
Plinthes : Inox
Plafond : Inox
Option : Boîte à bouton led

Eclairage : Spot Led blanc
Main courante : Incurvée
Sol : Silestone blanc

CABINE HERMES



Finitions

Parois : Inox
Plinthes : Inox
Plafond : Inox
Option : Boîte à bouton led

Eclairage : Spot Led blanc
Main courante : Tubulaire
Sol : Granit noir

FINITIONS

SKINPLATE



Le skinplate est un acier recouvert d'un film effet brillant qui donne l'impression d'espace, de luminosité et de modernité.

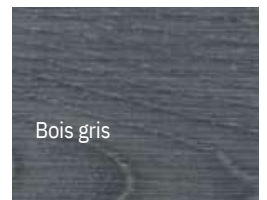
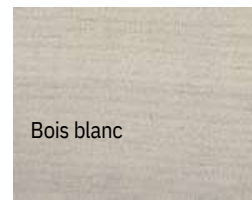

MELAMINÉ



Le mélaminé est un décors à l'effet naturel avec comme support un panneau de particules de bois aggloméré ou de MDF.

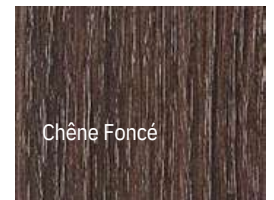
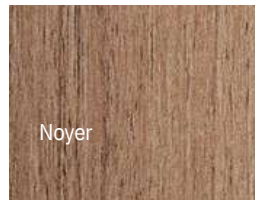
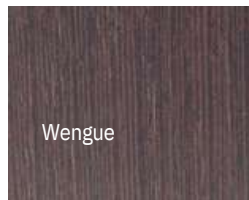
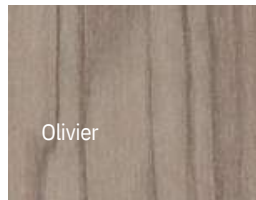

STRATIFIÉ



Un revêtement bois texturé qui offre un relief au touché chaleureux et valorisant, pour un aspect moderne.

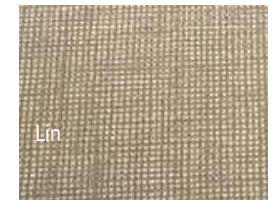
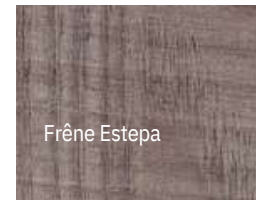
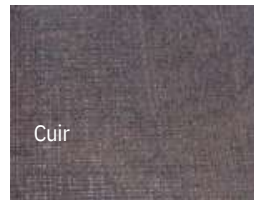

Plinthe

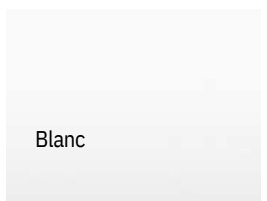
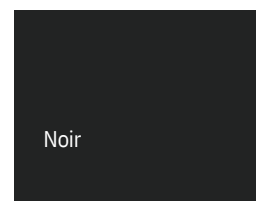
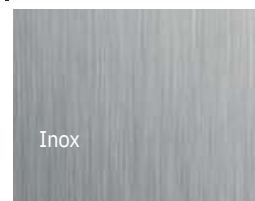
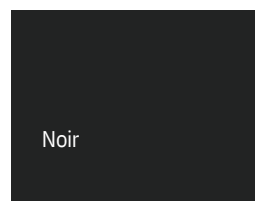

Plafond



Sol

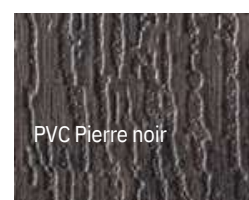
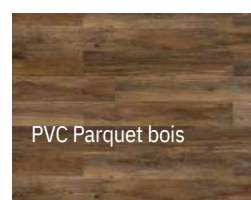
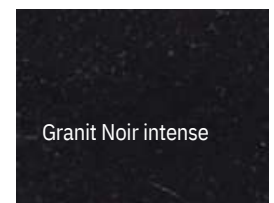
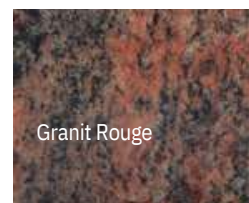
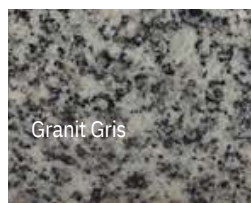
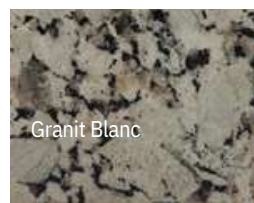
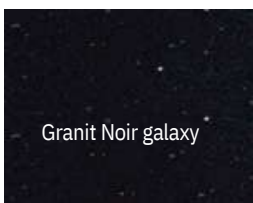

MAINS COURANTES



Tubulaire droit
en inox

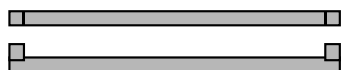

Tubulaire incurvé
en inox

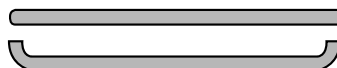

PLAFONDS



Plafond translucide avec cadre
 finition inox ou skinplate couleur

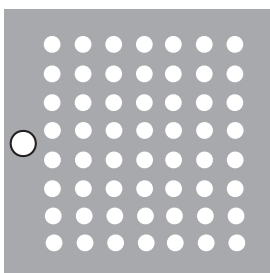
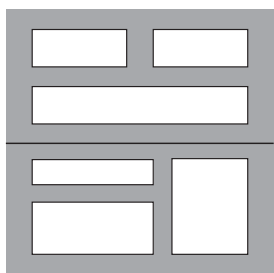

Plafond avec spots LED finition
 skinplate couleur ou inox

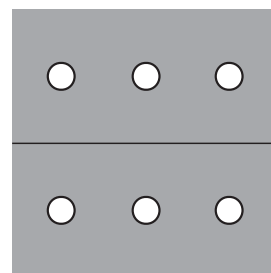
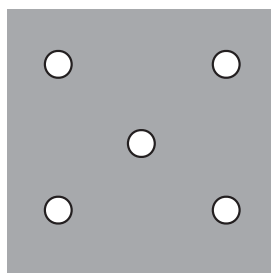

BOÎTES À BOUTONS CABINE

ALL BLACK

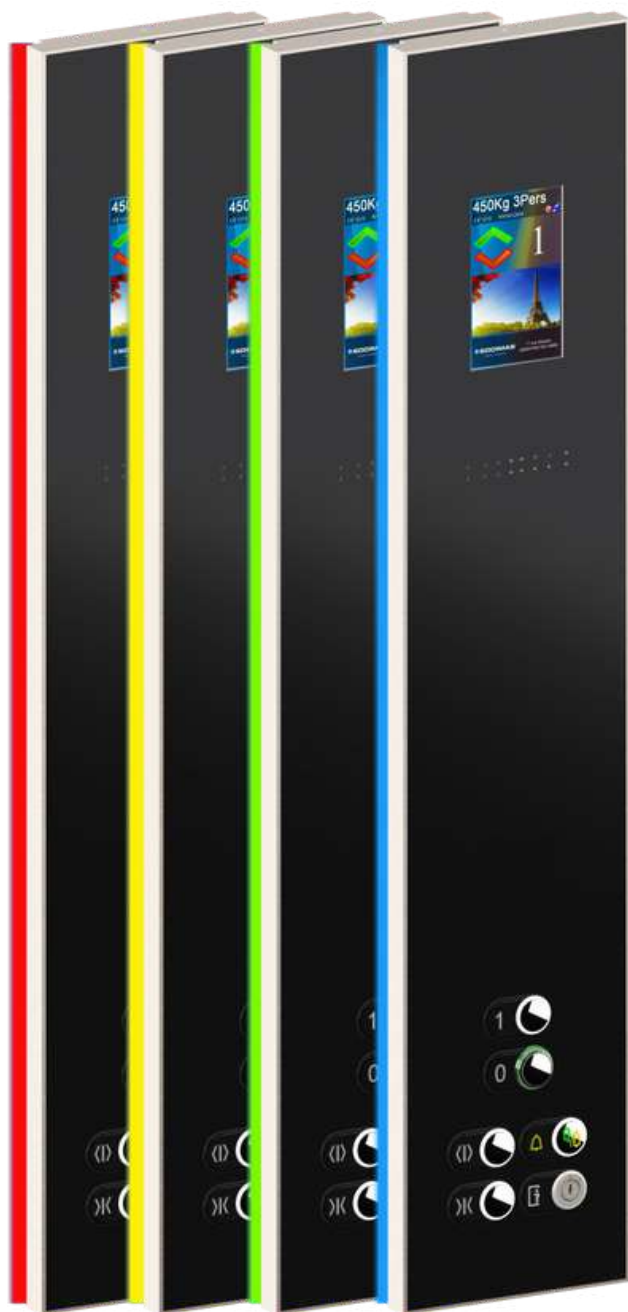

M3 INOX



M3 OR

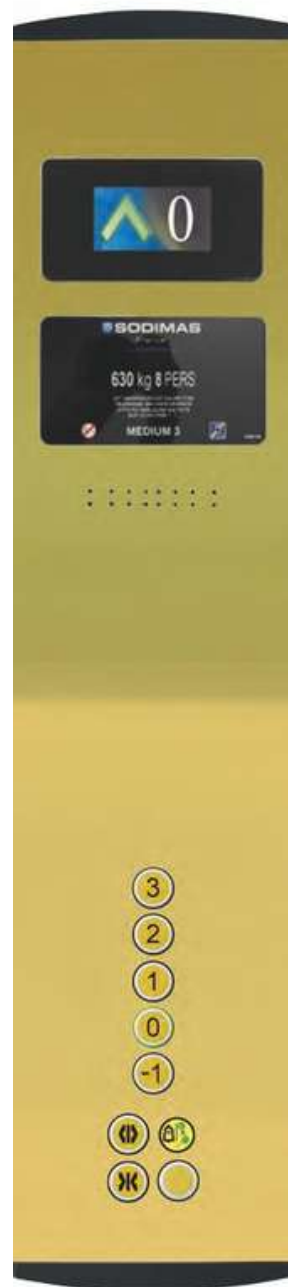

Finitions

Ecran couleur TFT 4" à 7"

Finition méthacrylate ou acier inoxydable

Boutons poussoirs au choix selon le catalogue complet

Lumière par LED

BOÎTES À BOUTONS PALIERS



Boitier palier de surface lisse avec boutons/clé et afficheur
Finition en méthacrylate
Boutons poussoirs ronds

Couleur ACIER ou OR
Lumière blanche par LED
Dimensions: 185 x 80 x 12 mm

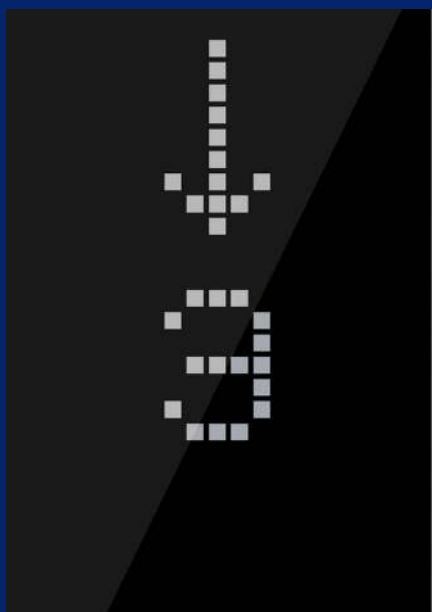

Afficheur palier de surface lisse en finition méthacrylate
Indications des étages, flèches de directions, et état de l'ascenseur



Couleur ACIER ou OR
Lumière blanche par LED
Dimensions: 185 x 80 x 12 mm